

Používateľská príručka pre Dell Inspiron M4040/14-N4050

Regulačný model: P22G

Regulačný typ: P22G001; P22G002



Poznámky, upozornenia a varovania



POZNÁMKA: POZNÁMKA uvádza dôležité informácie, ktoré umožňujú lepšie využitie počítača.



VAROVANIE: UPOZORNENIE označuje riziko poškodenia hardvéru alebo straty údajov, ak sa nebudete riadiť pokynmi.



VÝSTRAHA: VAROVANIE označuje možné poškodenie majetku, osobné zranenie alebo smrť.

Informácie v tejto príručke sa môžu zmeniť bez predchádzajúceho upozornenia.

© 2011 Dell Inc. Všetky práva vyhradené.

Ochranné známky použité v tomto texte: Dell™, logo DELL a Inspiron™ sú ochrannými známkami spoločnosti Dell Inc.; Bluetooth® je registrovaná ochranná známka spoločnosti Bluetooth SIG, Inc.; Microsoft®, Windows®, a logo tlačidla štart systému Windows sú ochranné známky alebo registrované ochranné známky spoločnosti Microsoft Corporation v USA a/alebo iných krajinách.

Reprodukcia týchto materiálov akýmkoľvek spôsobom bez písomného súhlasu spoločnosti Dell Inc. je prísne zakázaná.

Regulačný model: P22G

Regulačný typ: P22G001; P22G002

2011 - 05

Rev. A00

Obsah

1	Skôr než začnete	7
	Odporúčané nástroje	7
	Vypnutie počítača	7
	Pred začatím prác vo vnútri počítača	8
2	Batéria	11
	Odpojenie batérie.	11
	Inštalácia batérie	12
3	Klávesnica	13
	Demontáž klávesnice	13
	Inštalácia klávesnice.	15
4	Pamäťové moduly.	17
	Demontáž pamäťových modulov	17
	Inštalácia pamäťových modulov	18
5	Optická jednotka.	21
	Demontáž optickej jednotky	21
	Inštalácia optickej jednotky	22

6	Zostava opierky dlaní	23
	Demontáž zostavy opierky dlaní	23
	Inštalácia zostavy opierky dlaní	26
7	Doska s tlačidlom napájania	29
	Demontáž dosky s tlačidlom napájania	29
	Inštalácia dosky s tlačidlom napájania	30
8	Pevný disk	31
	Demontáž pevného disku	32
	Inštalácia pevného disku	33
9	Bezdrôtová karta Mini-Card	35
	Demontáž karty Mini-Card	35
	Inštalácia karty Mini-Card	37
10	Zvuková doska	39
	Demontáž zvukovej dosky	39
	Inštalácia zvukovej dosky	40
11	Gombíková batéria	41
	Demontáž gombíkovej batérie	41
	Inštalácia gombíkovej batérie	43

12	Doska USB	45
	Demontáž dosky USB	45
	Inštalácia dosky USB	46
13	Zostava chladenia	47
	Demontáž zostavy chladenia	47
	Inštalácia zostavy chladenia	48
14	Modul procesora (len model Inspiron 14-N4050)	49
	Demontáž modulu procesora	49
	Inštalácia modulu procesora	51
15	Kryt závesov	53
	Demontáž krytu závesov	53
	Inštalácia krytu závesov	55
16	Displej	57
	Zostava displeja	57
	Demontáž zostavy displeja	57
	Inštalácia zostavy displeja	59
	Rám displeja	60
	Demontáž rámu displeja	60
	Inštalácia rámu displeja	61

Panel displeja	61
Demontáž panela displeja	61
Inštalácia panela displeja	64
17 Modul kamery	67
Demontáž modulu kamery	67
Inštalácia modulu kamery.	68
18 Systémová doska	71
Demontáž systémovej dosky.	71
Inštalácia systémovej dosky	73
Zadanie servisného štítku do systému BIOS	74
19 Aktualizácia systému BIOS	75

Skôr než začnete

Tento návod popisuje postupy pre demontáž a inštaláciu komponentov na Váš počítač. Pred tým, než pristúpíte k vykonaniu akýchkoľvek postupov v tejto knihe, skontrolujte, či ste splnili nasledovné podmienky:

- Vykonali ste kroky, ktoré uvádza časť „Vypnutie počítača“ na strane 7 a „Pred začatím prác vo vnútri počítača“ na strane 8.
- Prečítali ste si bezpečnostné informácie dodané spolu s počítačom.
- Komponent možno opätovne nainštalovať, alebo ak bol zakúpený zvlášť, inštalovať tak, že vykonáte postup demontáže v opačnom poradí krokov.

Odporúčané nástroje

Postupy uvedené v tomto dokumente môžu vyžadovať použitie nasledujúcich nástrojov:

- malý plochý skrutkovač,
- krížový skrutkovač,
- plastové páčidlo,
- spustiteľný aktualizčný program systému BIOS, ktorý je k dispozícii na lokalite support.dell.com.

Vypnutie počítača

 **VAROVANIE:** V záujme zabráneniu straty údajov predtým, než vypnete počítač, uložte si a zatvorte všetky otvorené súbory a zatvorte všetky spustené programy.

- 1 Uložte a zatvorte všetky otvorené súbory a ukončíte všetky spustené programy.
- 2 Kliknite na **Štart**  a potom kliknite na **Vypnúť**.
Počítač sa vypne po dokončení vypínania operačného systému.

- 3** Skontrolujte, či je počítač vypnutý. Ak sa váš počítač nevypne automaticky, keď vypnete operačný systém, stlačte a držte tlačidlo napájania, kým sa počítač nevypne.

Pred začatím prác vo vnútri počítača

Dodržiavaním nasledujúcich bezpečnostných pokynov sa vyhnete prípadnému poškodeniu počítača a zaistíte aj svoju osobnú bezpečnosť.

! **VÝSTRAHA:** Pred prácou vnútri počítača si prečítajte bezpečnostné pokyny, ktoré ste dostali s vaším počítačom. Ďalšie informácie o bezpečnosti a overených postupoch nájdete na stránke so zákonnými požiadavkami portálu www.dell.com na adrese www.dell.com/regulatory_compliance.

△ **VAROVANIE:** Uzemnite sa pomocou uzemňovacieho pásika na zápästí alebo opakovaným dotýkaním sa nenatretého kovového povrchu (ako napríklad konektora na vašom počítači), aby ste predišli elektrostatickému výboju.

△ **VAROVANIE:** S komponentmi a kartami zaobchádzajte opatrne. Nedotýkajte sa komponentov alebo kontaktov na karte. Kartu držte za okraje alebo za kovovú prichytnú časť. Komponenty ako procesor držte za okraje a nie za kolíky.

△ **VAROVANIE:** Opravovať počítač môže len oprávnený servisný technik. Poškodenie v dôsledku servisu, ktorý nie je oprávnený spoločnosťou Dell, nespadá pod ustanovenia záruky.

△ **VAROVANIE:** Ak odpájate kábel, potiahnite ho za prípojku alebo pevnú ťahaciu úchytку, ale nie za samotný kábel. Niektoré káble majú konektory zaistené zarážkami; pred odpojením takéhoto kábla stlačte zarážku. Konektory od seba odpájajte plynulým ťahom rovným smerom — zabránite tým ohnutiú kolíkov. Skôr než kábel pripojíte, presvedčte sa, či sú oba konektory správne orientované a vyrovnané.

△ **VAROVANIE:** V záujme vyhnutia sa poškodeniu počítača vykonajte predtým, než začnete s prácou vo vnútri počítača, nasledovné kroky.

- 1 Pracovný povrch musí byť rovný a čistý, aby sa nepoškriabal kryt počítača.
- 2 Vypnite počítač (pozrite „Vypnutie počítača“ na strane 7) a všetky pripojené zariadenia.





△ **VAROVANIE:** Ak chcete odpojiť sieťový kábel, najskôr odpojte kábel z počítača a potom ho odpojte zo sieťového zariadenia.

- 3 Z počítača odpojte všetky telefónne alebo sieťové káble.
- 4 Stlačte a vysuňte všetky karty nainštalované v čítačke pamäťových kariet 3-v-1.
- 5 Odpojte počítač a všetky pripojené zariadenia z elektrických zásuviek.
- 6 Odpojte od počítača všetky pripojené zariadenia.

 **VAROVANIE: Pred začatím práce vnútri počítača vyberte hlavnú batériu (pozrite „Odpojenie batérie“ na strane 11), aby ste predišli poškodeniu systémovej dosky.**

- 7 Vyberte batériu. Pozrite „Odpojenie batérie“ na strane 11.
- 8 Otočte počítač hornou stranou nahor, otvorte displej a stlačením tlačidla napájania uzemnite systémovú dosku.

Batéria

-  **VÝSTRAHA:** Pred prácou vnútri počítača si prečítajte bezpečnostné pokyny, ktoré ste dostali s vaším počítačom. Ďalšie informácie o bezpečnosti a overených postupoch nájdete na stránke so zákonnými požiadavkami portálu www.dell.com na adrese www.dell.com/regulatory_compliance.
-  **VAROVANIE:** Opravovať počítač môže len oprávnený servisný technik. Poškodenie v dôsledku servisu, ktorý nie je oprávnený spoločnosťou Dell, nespadá pod ustanovenia záruky.
-  **VAROVANIE:** Uzemnite sa pomocou uzemňovacieho pásika na zápästí alebo opakovaným dotýkaním sa nenatretého kovového povrchu (ako napríklad konektora na vašom počítači), aby ste predišli elektrostatickému výboju.
-  **VAROVANIE:** Používajte výlučne batériu určenú pre tento konkrétny typ počítača Dell; v opačnom prípade sa môže počítač poškodiť. Nepoužívajte batérie určené pre iné počítače spoločnosti Dell.

Odpojenie batérie

- 1 Postupujte podľa pokynov v časti „Skôr než začnete“ na strane 7.
- 2 Vypnite počítač a obráťte ho spodnou časťou nahor.
- 3 Posuňte zaisťovaciu západku batérie do odomknutej polohy, kým s kliknutím nedosadne na miesto.
- 4 Posuňte a podržte zaisťovaciu západku batérie v odomknutej polohe.
- 5 Batériu vysuňte a vyberte von zo šachty batérie.

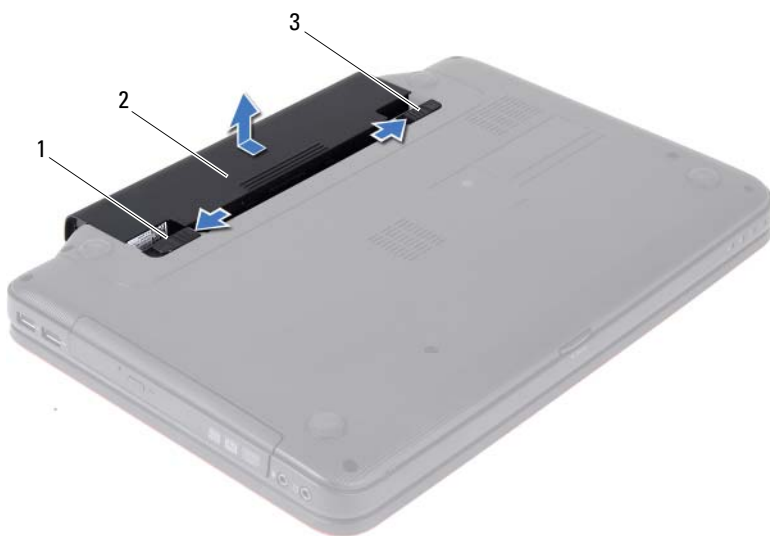





- 1 zaisťovacia západka batérie 2 batéria
3 zaisťovacia západka batérie

Inštalácia batérie

- 1 Postupujte podľa pokynov v časti „Skôr než začnete“ na strane 7.
- 2 Batériu zasuňte do šachty batérie tak, aby s kliknutím dosadla na miesto.
- 3 Posuňte zaisťovaciu západku batérie do uzamknutej polohy.

Klávesnica

-  **VÝSTRAHA:** Pred prácou vnútri počítača si prečítajte bezpečnostné pokyny, ktoré ste dostali s vaším počítačom. Ďalšie informácie o bezpečnosti a overených postupoch nájdete na stránke so zákonnými požiadavkami portálu www.dell.com na adrese www.dell.com/regulatory_compliance.
-  **VAROVANIE:** Opravovať počítač môže len oprávnený servisný technik. Poškodenie v dôsledku servisu, ktorý nie je oprávnený spoločnosťou Dell, nespadá pod ustanovenia záruky.
-  **VAROVANIE:** Uzemnite sa pomocou uzemňovacieho pásika na zápästí alebo opakovaným dotýkaním sa nenatretého kovového povrchu (ako napríklad konektora na vašom počítači), aby ste predišli elektrostatickému výboju.
-  **VAROVANIE:** Pred začatím práce vnútri počítača vyberte hlavnú batériu (pozrite „Odpojenie batérie“ na strane 11), aby ste predišli poškodeniu systémovej dosky.

Demontáž klávesnice

- 1 Postupujte podľa pokynov v časti „Skôr než začnete“ na strane 7.
 - 2 Vyberte batériu. Pozrite „Odpojenie batérie“ na strane 11.
-  **VAROVANIE:** Klobúčiky klávesov na klávesnici sú krehké, ľahko sa uvoľnia a ich inštalácia je časovo náročná. Počas demontáže a manipulácie s klávesnicou buďte opatrní.
- 3 Prevráťte počítač a čo najviac otvorte displej.
 - 4 Pomocou plastového páčidla uvoľnite štyri úchytky, ktoré upevňujú klávesnicu k opierke dlaní a uvoľnite klávesnicu, kým sa neoddelí od opierky dlaní.



- 1 plastové páčidlo
- 3 klávesnica

- 2 úchytky (4)

VAROVANIE: Počas demontáže a manipulácie s klávesnicou buďte mimoriadne opatrní. V opačnom prípade by mohlo dôjsť k poškriabaniu panela displeja.

- 5 Neťahajte silno za klávesnicu a držte ju smerom k displeju.
- 6 Uvoľnite západku konektora, ktorá upevňuje kábel klávesnice ku konektoru na systémovej doske a vyberte kábel klávesnice.
- 7 Vyberte klávesnicu z počítača.



1 kábel klávesnice

2 klávesnica

Inštalácia klávesnice

- 1 Postupujte podľa pokynov v časti „Skôr než začnete“ na strane 7.
- 2 Zasuňte kábel klávesnice do konektora na systémovej doske. Zatlačením na západku konektora pripevníte kábel klávesnice do konektora systémovej dosky.
- 3 Úchytky na klávesnici zasuňte do otvorov na opierke dlaní.
- 4 Jemným zatlačením rohov klávesnice zaistíte štyri úchytky, ktoré upevňujú klávesnicu.
- 5 Zatvorte displej a prevráťte počítač.
- 6 Vložte batériu. Pozrite „Inštalácia batérie“ na strane 12.

Pamäťové moduly

- ⚠ **VÝSTRAHA:** Pred prácou vnútri počítača si prečítajte bezpečnostné pokyny, ktoré ste dostali s vaším počítačom. Ďalšie informácie o bezpečnosti a overených postupoch nájdete na stránke so zákonnými požiadavkami portálu www.dell.com na adrese www.dell.com/regulatory_compliance.
- ⚠ **VAROVANIE:** Opravovať počítač môže len oprávnený servisný technik. Poškodenie v dôsledku servisu, ktorý nie je oprávnený spoločnosťou Dell, nespadá pod ustanovenia záruky.
- ⚠ **VAROVANIE:** Uzemnite sa pomocou uzemňovacieho pásika na zápästí alebo opakovaným dotýkaním sa nenatretého kovového povrchu (ako napríklad konektora na vašom počítači), aby ste predišli elektrostatickému výboju.
- ⚠ **VAROVANIE:** Pred začatím práce vnútri počítača vyberte hlavnú batériu (pozrite „Odpojenie batérie“ na strane 11), aby ste predišli poškodeniu systémovej dosky.

Pamäť počítača môžete zväčšiť inštaláciou pamäťových modulov na systémovú dosku. Informácie o type pamäte, ktorú podporuje váš počítač, nájdete v časti *Špecifikácie* na adrese support.dell.com/manuals.

- ✍ **POZNÁMKA:** Na pamäťové moduly zakúpené od spoločnosti Dell sa vzťahuje záruka pokrývajúca váš počítač.

Váš počítač má dve objímky SODIMM prístupné používateľovi, označené DIMM A a DIMM B, ktoré sú prístupné zo spodnej strany počítača.

Demontáž pamäťových modulov

- 1 Postupujte podľa pokynov v časti „Skôr než začnete“ na strane 7.
 - 2 Vyberte batériu. Pozrite „Odpojenie batérie“ na strane 11.
 - 3 Demontujte klávesnicu. Pozrite „Demontáž klávesnice“ na strane 13.
- ⚠ **VAROVANIE:** Zabráňte poškodeniu konektora pamäťového modulu tým, že nebudete používať žiadne nástroje na rozťahnutie upevňovacích svoriek pamäťového modulu.

- 4 Prstami opatrne rozťahnite upevňovacie svorky na každom konci zásuvky pamäťového modulu, kým sa pamäťový modul nevysunie.
- 5 Vyberte pamäťový modul z konektora pamäťového modulu.

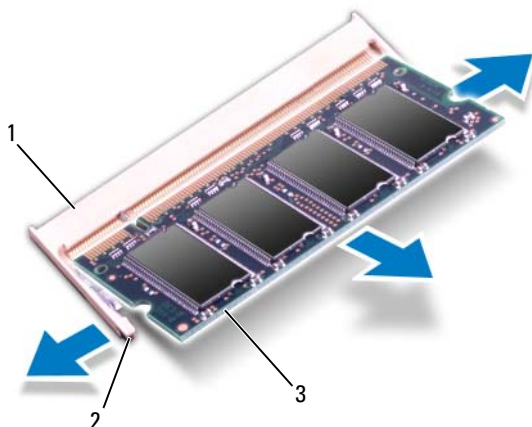

- 1 konektor pamäťového modulu 2 upevňovacie svorky (2)
3 pamäťový modul

Inštalácia pamäťových modulov

VAROVANIE: Ak chcete nainštalovať pamäťové moduly do dvoch konektorov, pred inštaláciou pamäťového modulu do konektora označeného „DIMM B“, nainštalujte modul do konektora označeného „DIMM A“.

- 1 Postupujte podľa pokynov v časti „Skôr než začnete“ na strane 7.
- 2 Zarovnajte drážku na pamäťovom module s úchytkou na konektore pamäťového modulu.
- 3 Pevne zasunite pamäťový modul pod uhlom 45 stupňov do otvoru a potom ho zatlačte smerom nadol, kým s kliknutím nedosadne na miesto. Ak nepočujete kliknutie, vyberte pamäťový modul a znova ho nainštalujte.

POZNÁMKA: Ak pamäťový modul nie je správne nainštalovaný, môže sa stať, že sa nezavedie systém počítača.

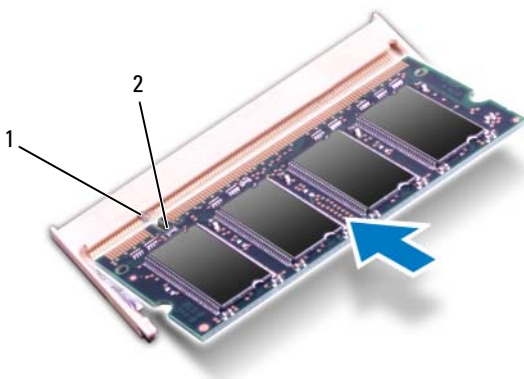

1 úchytka 2 drážka





- 4 Nainštalujte klávesnicu. Pozrite „Inštalácia klávesnice“ na strane 15.
- 5 Vložte batériu (pozrite „Inštalácia batérie“ na strane 12), alebo pripojte napájací adaptér k počítaču a elektrickej zásuvke.
- 6 Zapnite počítač.

Počas zavádzania počítač rozpozná pamäťové moduly a automaticky aktualizuje informácie o konfigurácii systému.

Postup pri overovaní veľkosti pamäte nainštalovanej v počítači:

Kliknite na **Štart**  → **Ovládací panel** → **Systém a zabezpečenie** → **Systém**.

Optická jednotka

-  **VÝSTRAHA:** Pred prácou vnútri počítača si prečítajte bezpečnostné pokyny, ktoré ste dostali s vaším počítačom. Ďalšie informácie o bezpečnosti a overených postupoch nájdete na stránke so zákonnými požiadavkami portálu www.dell.com na adrese www.dell.com/regulatory_compliance.
-  **VAROVANIE:** Opravovať počítač môže len oprávnený servisný technik. Poškodenie v dôsledku servisu, ktorý nie je oprávnený spoločnosťou Dell, nespadá pod ustanovenia záruky.
-  **VAROVANIE:** Uzemnite sa pomocou uzemňovacieho pásika na zápästí alebo opakovaným dotýkaním sa nenatretého kovového povrchu (ako napríklad konektora na vašom počítači), aby ste predišli elektrostatickému výboju.
-  **VAROVANIE:** Pred začatím práce vnútri počítača vyberte hlavnú batériu (pozrite „Odpojenie batérie“ na strane 11), aby ste predišli poškodeniu systémovej dosky.

Demontáž optickej jednotky

- 1 Postupujte podľa pokynov v časti „Skôr než začnete“ na strane 7.
- 2 Vyberte batériu. Pozrite „Odpojenie batérie“ na strane 11.
- 3 Demontujte klávesnicu. Pozrite „Demontáž klávesnice“ na strane 13.
- 4 Odskrutkujte skrutku, ktorá upevňuje optickú jednotku k základni počítača.
- 5 Pomocou plastového páčidla zatlačte drážku na optickej jednotke, čím ju oddelíte od skrinky optickej jednotky.
- 6 Vysuňte optickú jednotku von zo skrinky optickej jednotky.



- | | | | |
|---|------------------|---|---------|
| 1 | plastové páčidlo | 2 | skrutka |
| 3 | optická jednotka | 4 | drážka |





Inštalácia optickej jednotky

- 1 Postupujte podľa pokynov v časti „Skôr než začnete“ na strane 7.
- 2 Zasuňte optickú jednotku do skrinky optickej jednotky, až kým úplne nedosadne.
- 3 Zaskrutkujte skrutku, ktorá upevňuje optickú jednotku k základni počítača.
- 4 Nainštalujte klávesnicu. Pozrite „Inštalácia klávesnice“ na strane 15.
- 5 Vložte batériu. Pozrite „Inštalácia batérie“ na strane 12.



VAROVANIE: Skôr než zapnete počítač, zaskrutkujte všetky skrutky a overte, či nezostali vo vnútri počítača voľné skrutky. V opačnom prípade sa počítač môže poškodiť.

Zostava opierky dlaní

-  **VÝSTRAHA:** Pred prácou vnútri počítača si prečítajte bezpečnostné pokyny, ktoré ste dostali s vaším počítačom. Ďalšie informácie o bezpečnosti a overených postupoch nájdete na stránke so zákonnými požiadavkami portálu www.dell.com na adrese www.dell.com/regulatory_compliance.
-  **VAROVANIE:** Opravovať počítač môže len oprávnený servisný technik. Poškodenie v dôsledku servisu, ktorý nie je oprávnený spoločnosťou Dell, nespadá pod ustanovenia záruky.
-  **VAROVANIE:** Uzemnite sa pomocou uzemňovacieho pásika na zápästí alebo opakovaným dotýkaním sa nenatretého kovového povrchu (ako napríklad konektora na vašom počítači), aby ste predišli elektrostatickému výboju.
-  **VAROVANIE:** Pred začatím práce vnútri počítača vyberte hlavnú batériu (pozrite „Odpojenie batérie“ na strane 11), aby ste predišli poškodeniu systémovej dosky.

Demontáž zostavy opierky dlaní

- 1 Postupujte podľa pokynov v časti „Skôr než začnete“ na strane 7.
- 2 Vyberte batériu. Pozrite „Odpojenie batérie“ na strane 11.
- 3 Odskrutkujte osem skrutiek, ktorými je zostava opierky dlaní pripevnená k základni počítača.



4 Demontujte klávesnicu. Pozrite „Demontáž klávesnice“ na strane 13.

5 Odskrutkujte tri skrutky na zostave opierky dlaní.

VAROVANIE: Potiahnite plastovú úchytku na vrchu konektorov, aby ste predišli poškodeniu konektorov.

6 Nadvihnite západku konektora, ktorá upevňuje kábel dosky s tlačidlom napájania a kábel dotykového panela ku konektorom na systémovej doske a vyberte káble.

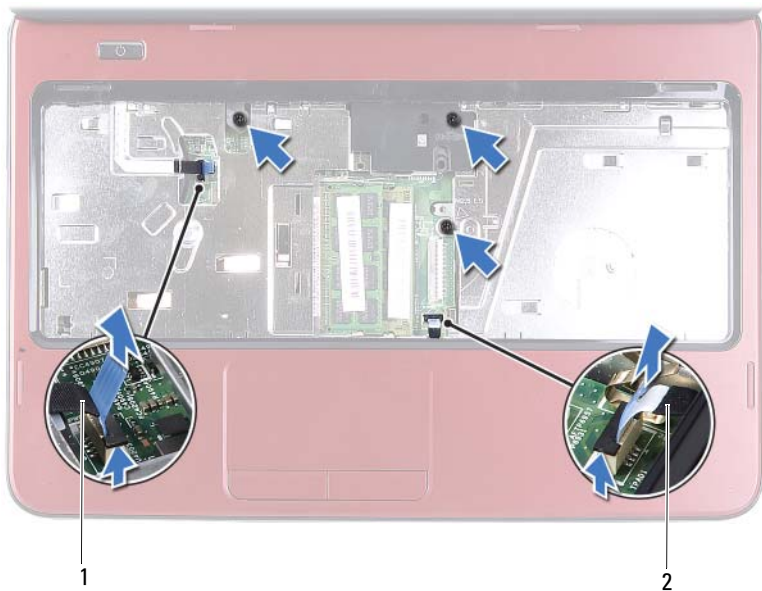

- 1 kábel dosky s tlačidlom napájania 2 kábel dotykového panela

△ VAROVANIE: Opierku dlaní oddeľujte od základne počítača opatrne, aby sa opierka nepoškodila.

- 7 Pomocou plastového páčidla opatrne vypáčte zostavu opierky dlaní a potom zostavu opierky dlaní vyberte zo základne počítača
- 8 Zostavu opierky dlaní vyberte zo základne počítača.



1 zostava opierky dlaní

2 plastové páčidlo

- 9 Demontujte dosku s tlačidlom napájania. Pozrite „Demontáž dosky s tlačidlom napájania“ na strane 29.





Inštalácia zostavy opierky dlaní

- 1 Postupujte podľa pokynov v časti „Skôr než začnete“ na strane 7.
- 2 Nainštalujte dosku s tlačidlom napájania. Pozrite „Inštalácia dosky s tlačidlom napájania“ na strane 30.
- 3 Zarovnajzte zostavu opierky dlaní so základňou počítača a zostavu opierky opatrne zacvaknite na miesto.
- 4 Zasuňte kábel dotykového panela a kábel dosky s tlačidlom napájania do konektorov na systémovej doske a zatlačením západiek konektorov ich zaistite.
- 5 Zaskrutkujte tri skrutky na zostave opierky dlaní.
- 6 Nainštalujte klávesnicu. Pozrite „Inštalácia klávesnice“ na strane 15.
- 7 Zaskrutkujte osem skrutiek, ktorými je zostava opierky dlaní pripevnená k základni počítača.

8 Vložte batériu. Pozrite „Inštalácia batérie“ na strane 12.

 **VAROVANIE: Skôr než zapnete počítač, zaskrutkujte všetky skrutky a overte, či nezostali vo vnútri počítača voľné skrutky. V opačnom prípade sa počítač môže poškodiť.**

Doska s tlačidlom napájania

-  **VÝSTRAHA:** Pred prácou vnútri počítača si prečítajte bezpečnostné pokyny, ktoré ste dostali s vaším počítačom. Ďalšie informácie o bezpečnosti a overených postupoch nájdete na stránke so zákonnými požiadavkami portálu www.dell.com na adrese www.dell.com/regulatory_compliance.
-  **VAROVANIE:** Opravovať počítač môže len oprávnený servisný technik. Poškodenie v dôsledku servisu, ktorý nie je oprávnený spoločnosťou Dell, nespadá pod ustanovenia záruky.
-  **VAROVANIE:** Uzemnite sa pomocou uzemňovacieho pásika na zápästí alebo opakovaným dotýkaním sa nenatretého kovového povrchu (ako napríklad konektora na vašom počítači), aby ste predišli elektrostatickému výboju.
-  **VAROVANIE:** Pred začatím práce vnútri počítača vyberte hlavnú batériu (pozrite „Odpojenie batérie“ na strane 11), aby ste predišli poškodeniu systémovej dosky.

Demontáž dosky s tlačidlom napájania

- 1 Postupujte podľa pokynov v časti „Skôr než začnete“ na strane 7.
- 2 Vyberte batériu. Pozrite „Odpojenie batérie“ na strane 11.
- 3 Riadte sa pokynmi krok 3 až krok 8 v časti „Demontáž zostavy opierky dlaní“ na strane 23.
- 4 Obráťte zostavu opierky dlaní.
- 5 Posuňte a vyberte kábel dosky s tlačidlom napájania cez otvor v zostave opierky dlaní.
- 6 Odskrutkujte skrutku, ktorá upevňuje dosku s tlačidlom napájania k opierke dlaní.
- 7 Zatlačte a uvoľnite úchytky, ktoré upevňujú dosku s tlačidlom napájania k zostave opierky dlaní.
- 8 Nadvihnite dosku s tlačidlom napájania spolu z jej káblom z opierky dlaní.

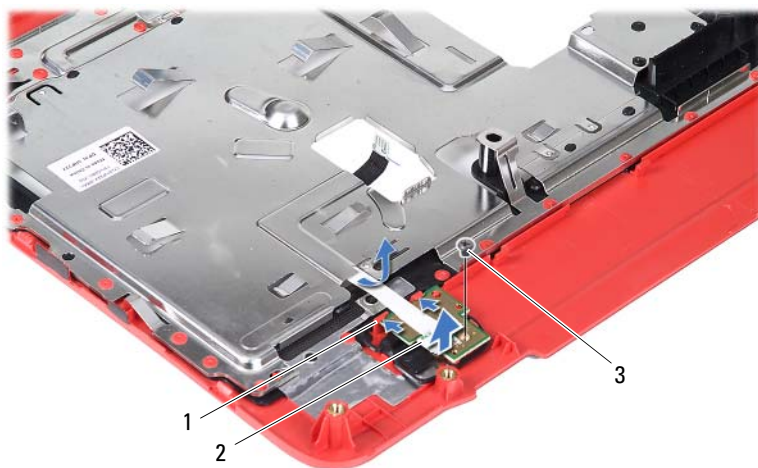

- | | | | |
|---|-------------|---|-----------------------------|
| 1 | úchytky (2) | 2 | doska s tlačidlom napájania |
| 3 | skrutka | | |









Inštalácia dosky s tlačidlom napájania

- 1 Postupujte podľa pokynov v časti „Skôr než začnete“ na strane 7.
- 2 Zasuňte dosku s tlačidlom napájania pod úchytky na opierke dlaní a zarovnajte otvor na skrutku na doske s tlačidlom napájania s otvorom na skrutku na opierke dlaní.
- 3 Zaskrutkujte skrutku, ktorá drží dosku s tlačidlom napájania na opierke dlaní.
- 4 Preved'te kábel dosky s tlačidlom napájania cez otvor v zostave opierky dlaní.
- 5 Obráťte zostavu opierky dlaní.
- 6 Riad'te sa pokynmi krok 3 až krok 7 v časti „Inštalácia zostavy opierky dlaní“ na strane 26.
- 7 Vložte batériu. Pozrite „Inštalácia batérie“ na strane 12.



VAROVANIE: Skôr než zapnete počítač, zaskrutkujte všetky skrutky a overte, či nezostali vo vnútri počítača voľné skrutky. V opačnom prípade sa počítač môže poškodiť.

Pevný disk

-  **VÝSTRAHA:** Pred prácou vnútri počítača si prečítajte bezpečnostné pokyny, ktoré ste dostali s vaším počítačom. Ďalšie informácie o bezpečnosti a overených postupoch nájdete na stránke so zákonnými požiadavkami portálu www.dell.com na adrese www.dell.com/regulatory_compliance.
-  **VÝSTRAHA:** Ak z počítača vyberiete pevný disk, keď je horúci, *nedotýkajte sa* kovového krytu pevného disku.
-  **VAROVANIE:** Opravovať počítač môže len oprávnený servisný technik. Poškodenie v dôsledku servisu, ktorý nie je oprávnený spoločnosťou Dell, nespadá pod ustanovenia záruky.
-  **VAROVANIE:** Uzemnite sa pomocou uzemňovacieho pásika na zápästí alebo opakovaným dotýkaním sa nenatretého kovového povrchu (ako napríklad konektora na vašom počítači), aby ste predišli elektrostatickému výboju.
-  **VAROVANIE:** Pred začatím práce vnútri počítača vyberte hlavnú batériu (pozrite „Odpojenie batérie“ na strane 11), aby ste predišli poškodeniu systémovej dosky.
-  **VAROVANIE:** Pred demontážou zostavy pevného disku vypnite počítač (pozrite „Vypnutie počítača“ na strane 7), aby ste zabránili strate údajov. Nedemontujte pevný disk, ak je počítač zapnutý alebo je v režime spánku.
-  **VAROVANIE:** Pevné disky sú mimoriadne krehké. Počas manipulácie s pevným diskom buďte opatrní.
-  **POZNÁMKA:** Spoločnosť Dell neručí za kompatibilitu, ani neposkytuje podporu pre pevné disky získané z iných zdrojov, než od spoločnosti Dell.
-  **POZNÁMKA:** Ak inštalujete pevný disk z iného zdroja ako od spoločnosti Dell, je potrebné, aby ste na nový pevný disk nainštalovali operačný systém, ovládače a pomocné programy.

Demontáž pevného disku

- 1 Postupujte podľa pokynov v časti „Skôr než začnete“ na strane 7.
- 2 Vyberte batériu. Pozrite „Odpojenie batérie“ na strane 11.
- 3 Riad'te sa pokynmi krok 3 až krok 8 v časti „Demontáž zostavy opierky dlaní“ na strane 23.
- 4 Posuňte zostavu pevného disku doľava a odpojte ju od konektora na systémovej doske.
- 5 Vyberte zostavu pevného disku zo základne počítača.



- 1 zostava pevného disku
- 6 Odskrutkujte dve skrutky, ktoré upevňujú konzolu pevného disku k pevnému disku.
- 7 Konzolu pevného disku vydvihnite preč od pevného disku.

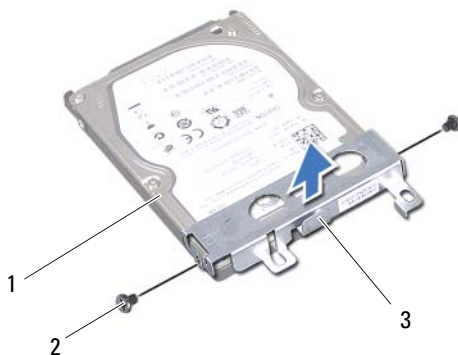

- 1 pevný disk
2 skrutky (2)
3 konzola pevného disku





Inštalácia pevného disku

- 1 Postupujte podľa pokynov v časti „Skôr než začnete“ na strane 7.
- 2 Nový pevný disk vyberte z obalu.
Pôvodný obal si uschovajte pre uskladnenie alebo posielanie pevného disku.
- 3 Umiestnite konzolu pevného disku na pevný disk.
- 4 Zaskrutkujte dve skrutky, ktoré zaisťujú konzolu pevného disku k pevnému disku.
- 5 Zostavu pevného disku umiestnite do základne počítača.
- 6 Zatlačte zostavu pevného disku doprava a pripojte ju ku konektoru na systémovej doske.
- 7 Riadte sa pokynmi krok 3 až krok 7 v časti „Inštalácia zostavy opierky dlaní“ na strane 26.
- 8 Vložte batériu. Pozrite „Inštalácia batérie“ na strane 12.



VAROVANIE: Skôr než zapnete počítač, zaskrutkujte všetky skrutky a overte, či nezostali vo vnútri počítača voľné skrutky. V opačnom prípade sa počítač môže poškodiť.

Bezdrôtová karta Mini-Card

-  **VÝSTRAHA:** Pred prácou vnútri počítača si prečítajte bezpečnostné pokyny, ktoré ste dostali s vaším počítačom. Ďalšie informácie o bezpečnosti a overených postupoch nájdete na stránke so zákonnými požiadavkami portálu www.dell.com na adrese www.dell.com/regulatory_compliance.
-  **VAROVANIE:** Opravovať počítač môže len oprávnený servisný technik. Poškodenie v dôsledku servisu, ktorý nie je oprávnený spoločnosťou Dell, nespadá pod ustanovenia záruky.
-  **VAROVANIE:** Uzemnite sa pomocou uzemňovacieho pásika na zápästí alebo opakovaným dotýkaním sa nenatretého kovového povrchu (ako napríklad konektora na vašom počítači), aby ste predišli elektrostatickému výboju.
-  **VAROVANIE:** Pred začatím práce vnútri počítača vyberte hlavnú batériu (pozrite „Odpojenie batérie“ na strane 11), aby ste predišli poškodeniu systémovej dosky.
-  **POZNÁMKA:** Spoločnosť Dell neručí za kompatibilitu, ani neposkytuje podporu pre karty Mini-Card získané z iných zdrojov, než od spoločnosti Dell.

Ak ste si s počítačom objednali bezdrôtovú kartu Mini-Card, táto je už nainštalovaná.

Váš počítač obsahuje polovičnú zásuvku kariet Mini-Card pre kombinovanú kartu bezdrôtovej siete WLAN (Wireless Local Area Network) a rozhrania Bluetooth.

-  **POZNÁMKA:** V závislosti od konfigurácie počítača pri jeho predaji môže ale nemusí byť v zásuvke kariet Mini-Card už táto karta nainštalovaná.

Demontáž karty Mini-Card

- 1 Postupujte podľa pokynov v časti „Skôr než začnete“ na strane 7.
- 2 Vyberte batériu. Pozrite „Odpojenie batérie“ na strane 11.
- 3 Riadťte sa pokynmi krok 3 až krok 8 v časti „Demontáž zostavy opierky dlaní“ na strane 23.

- 4 Odpojte anténne káble z karty Mini-Card.
- 5 Zatlačte a uvoľnite úchytka, ktorá upevňuje kartu Mini-Card ku konektoru na systémovej doske.
- 6 Vytiahnite kartu Mini-Card z konektora na systémovej doske.

VAROVANIE: Keď karta Mini-Card nie je v počítači, vložte ju do ochranného antistatického obalu. Ďalšie informácie nájdete v časti „Ochrana pred elektrostatickým výbojom“ v bezpečnostných informáciách, ktoré boli dodané s počítačom.



- 1 Anténne káble kariet Mini-Card (2) 2 úchytka

Inštalácia karty Mini-Card

- 1 Postupujte podľa pokynov v časti „Skôr než začnete“ na strane 7.
- 2 Vyberte novú kartu Mini-Card z jej obalu.

△ **VAROVANIE:** Pri zasúvaní karty na miesto použite pevný a rovnomerný tlak. Ak použijete nadmernú silu, môžete poškodiť konektor.

△ **VAROVANIE:** Konektory sú označené, aby sa zabezpečila správna inštalácia. Ak pocítite odpor, skontrolujte konektory na karte a na systémovej doske a kartu opäť zarovnajete.

△ **VAROVANIE:** Ak sa chcete vyhnúť poškodeniu karty Mini-Card, nikdy káble neukladajte pod kartu.

- 3 Konektor karty Mini-Card vložte pod 45-stupňovým uhlom do konektora na systémovej doske.
- 4 Zatlačte na druhý koniec karty Mini-Card, kým s kliknutím nedosadne na svoje miesto.
- 5 Pripojte príslušné anténne káble ku karte Mini-Card, ktorú inštalujete. V nasledujúcej tabuľke nájdete farebnú schému anténnych káblov pre karty Mini-Card podporované vaším počítačom.

Konektory na karte Mini-Card	Farebná schéma anténnych káblov
WLAN (2 anténne káble)	
Hlavná WLAN (biely trojuholník)	biely
Doplňková WLAN (čierny trojuholník)	čierny

- 6 Riad'ťe sa pokynmi krok 3 až krok 7 v časti „Inštalácia zostavy opierky dlani“ na strane 26.
- 7 Vložte batériu. Pozrite „Inštalácia batérie“ na strane 12.





△ **VAROVANIE:** Skôr než zapnete počítač, zaskrutkujte všetky skrutky a overte, či nezostali vo vnútri počítača voľné skrutky. V opačnom prípade sa počítač môže poškodiť.

8 Podľa potreby nainštalujte do počítača ovládače a pomocné programy.



POZNÁMKA: Ak chcete nainštalovať kartu Mini-Card z iného zdroja ako Dell, musíte nainštalovať aj vhodné ovládače a pomocné programy.

Zvuková doska

-  **VÝSTRAHA:** Pred prácou vnútri počítača si prečítajte bezpečnostné pokyny, ktoré ste dostali s vaším počítačom. Ďalšie informácie o bezpečnosti a overených postupoch nájdete na stránke so zákonnými požiadavkami portálu www.dell.com na adrese www.dell.com/regulatory_compliance.
-  **VAROVANIE:** Uzemnite sa pomocou uzemňovacieho pásika na zápästí alebo opakovaným dotýkaním sa nenatretého kovového povrchu (ako napríklad konektora na vašom počítači), aby ste predišli elektrostatickému výboju.
-  **VAROVANIE:** Opravovať počítač môže len oprávnený servisný technik. Poškodenie v dôsledku servisu, ktorý nie je oprávnený spoločnosťou Dell, nespadá pod ustanovenia záruky.
-  **VAROVANIE:** Pred začatím práce vnútri počítača vyberte hlavnú batériu (pozrite „Odpojenie batérie“ na strane 11), aby ste predišli poškodeniu systémovej dosky.

Demontáž zvukovej dosky

- 1 Postupujte podľa pokynov v časti „Skôr než začnete“ na strane 7.
- 2 Vyberte batériu. Pozrite „Odpojenie batérie“ na strane 11.
- 3 Riadte sa pokynmi krok 3 až krok 8 v časti „Demontáž zostavy opierky dlaní“ na strane 23.
- 4 Odpojte anténne káble karty Mini-Card od konektorov karty Mini-Card. Pozrite „Demontáž karty Mini-Card“ na strane 35.
- 5 Zdvihnite západku konektora, ktorá upevňuje kábel zvukovej dosky ku konektoru na systémovej doske a vyberte kábel zvukovej dosky.
- 6 Zatlačte a uvoľnite úchytku, ktorá upevňuje zvukovú dosku k základni počítača.
- 7 Vyberte zvukovú dosku zo základne počítača.

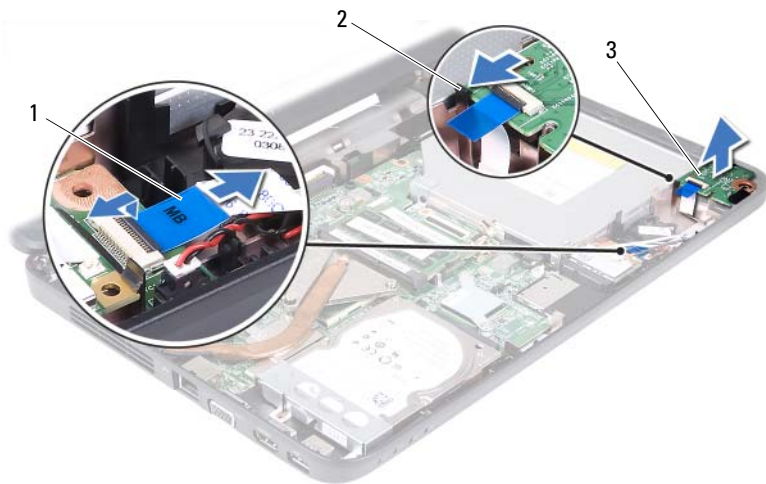

- | | | | |
|---|----------------------|---|---------|
| 1 | kábel zvukovej dosky | 2 | úchytka |
| 3 | zvuková doska | | |

Inštalácia zvukovej dosky

- 1 Postupujte podľa pokynov v časti „Skôr než začnete“ na strane 7.
- 2 Pomocou zarovnávacích kolíkov na základni počítača umiestnite zvukovú dosku na miesto a zatlačte zvukovú dosku, kým s kliknutím nedosadne na miesto.
- 3 Zasuňte kábel zvukovej dosky do konektora na systémovej doske. Zatlačením na západku konektora pripevníte kábel zvukovej dosky do konektora systémovej dosky.
- 4 Pripojte anténne káble karty Mini-Card ku konektorom karty Mini-Card. Pozrite „Inštalácia karty Mini-Card“ na strane 37.
- 5 Riadte sa pokynmi krok 3 až krok 7 v časti „Inštalácia zostavy opierky dlaní“ na strane 26.
- 6 Vložte batériu. Pozrite „Inštalácia batérie“ na strane 12.

△ VAROVANIE: Skôr než zapnete počítač, zaskrutkujte všetky skrutky a overte, či nezostali vo vnútri počítača voľné skrutky. V opačnom prípade sa počítač môže poškodiť.

Gombíková batéria

- ⚠ **VÝSTRAHA:** Pred prácou vnútri počítača si prečítajte bezpečnostné pokyny, ktoré ste dostali s vaším počítačom. Ďalšie informácie o bezpečnosti a overených postupoch nájdete na stránke so zákonnými požiadavkami portálu www.dell.com na adrese www.dell.com/regulatory_compliance.
- ⚠ **VAROVANIE:** Opravovať počítač môže len oprávnený servisný technik. Poškodenie v dôsledku servisu, ktorý nie je oprávnený spoločnosťou Dell, nespadá pod ustanovenia záruky.
- ⚠ **VAROVANIE:** Uzemnite sa pomocou uzemňovacieho pásika na zápästí alebo opakovaným dotýkaním sa nenatretého kovového povrchu (ako napríklad konektora na vašom počítači), aby ste predišli elektrostatickému výboju.
- ⚠ **VAROVANIE:** Pred začatím práce vnútri počítača vyberte hlavnú batériu (pozrite „Odpojenie batérie“ na strane 11), aby ste predišli poškodeniu systémovej dosky.

Demontáž gombíkovej batérie

- 1 Postupujte podľa pokynov v časti „Skôr než začnete“ na strane 7.
- 2 Vyberte batériu. Pozrite „Odpojenie batérie“ na strane 11.
- 3 Riadte sa pokynmi krok 3 až krok 8 v časti „Demontáž zostavy opierky dlaní“ na strane 23.

Pre model Inspiron 14-N4050:

- a Zdvihnite západku konektora, ktorá upevňuje kábel zvukovej dosky ku konektoru na systémovej doske a vyberte kábel zvukovej dosky.
- b Odpojte kábel gombíkovej batérie od konektora na systémovej doske.
- c Vyberte gombíkovú batériu z objímky batérie na základni počítača.

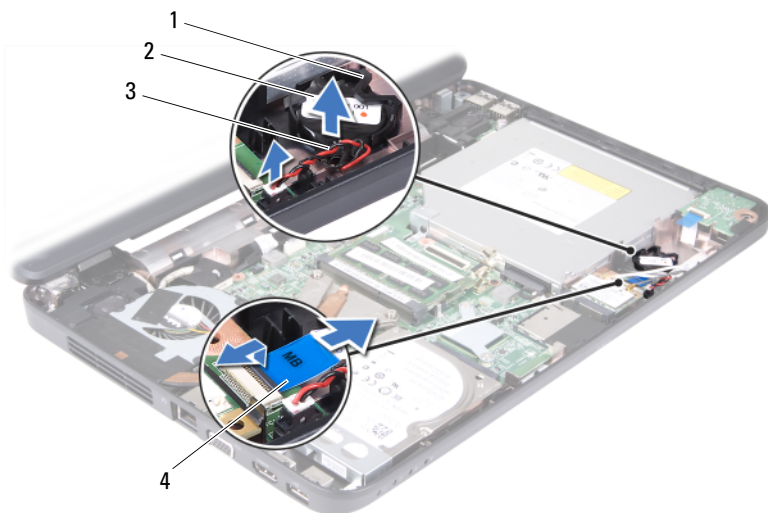

- | | | | |
|---|--------------------------|---|----------------------|
| 1 | objímka batérie | 2 | gombíková batéria |
| 3 | kábel gombíkovej batérie | 4 | kábel zvukovej dosky |

Pre model Inspiron M4040:

- a Pomocou plastového páčidla opatrne vypáčte gombíkovú batériu z objímky batérie na systémovej doske.
- b Vyberte gombíkovú batériu z objímky batérie na systémovej doske.



- | | | | |
|---|------------------|---|-------------------|
| 1 | plastové páčidlo | 2 | gombíková batéria |
|---|------------------|---|-------------------|

Inštalácia gombíkovej batérie

1 Postupujte podľa pokynov v časti „Skôr než začnete“ na strane 7.

Pre model Inspiron M4040:

S kladnou stranou nahor zacvaknite gombíkovú batériu do objímky batérie na systémovej doske.

Pre model Inspiron 14-N4050:

- a** Zasuňte gombíkovú batériu do objímky batérie na základni počítača.
- b** Pripojte kábel gombíkovej batérie ku konektoru na systémovej doske.
- c** Zasuňte kábel zvukovej dosky do konektora na systémovej doske.
Zatlačením na západku konektora pripevnite kábel zvukovej dosky do konektora na systémovej doske.





2 Riadte sa pokynmi krok 3 až krok 7 v časti „Inštalácia zostavy opierky dlaní“ na strane 26.

3 Vložte batériu. Pozrite „Inštalácia batérie“ na strane 12.



VAROVANIE: Skôr než zapnete počítač, zaskrutkujte všetky skrutky a overte, či nezostali vo vnútri počítača voľné skrutky. V opačnom prípade sa počítač môže poškodiť.

Doska USB

-  **VÝSTRAHA:** Pred prácou vnútri počítača si prečítajte bezpečnostné pokyny, ktoré ste dostali s vaším počítačom. Ďalšie informácie o bezpečnosti a overených postupoch nájdete na stránke so zákonnými požiadavkami portálu www.dell.com na adrese www.dell.com/regulatory_compliance.
-  **VAROVANIE:** Ak chcete predísť elektrostatickému výboju, použite uzemňovací náramok alebo sa pravidelne dotýkajte nenatretého kovového povrchu počítača.
-  **VAROVANIE:** Opravovať počítač môže len oprávnený servisný technik. Poškodenie v dôsledku servisu, ktorý nie je oprávnený spoločnosťou Dell, nespadá pod ustanovenia záruky.
-  **VAROVANIE:** Pred začatím práce vnútri počítača vyberte hlavnú batériu (pozrite „Odpojenie batérie“ na strane 11), aby ste predišli poškodeniu systémovej dosky.

Demontáž dosky USB

- 1 Postupujte podľa pokynov v časti „Skôr než začnete“ na strane 7.
- 2 Vyberte batériu. Pozrite „Odpojenie batérie“ na strane 11.
- 3 Riad'te sa pokynmi krok 3 až krok 8 v časti „Demontáž zostavy opierky dlaní“ na strane 23.
- 4 Demontujte optickú jednotku. Pozrite „Demontáž optickej jednotky“ na strane 21.
- 5 Nadvihnite západku konektora, ktorá upevňuje kábel dosky USB ku konektoru na systémovej doske a vyberte kábel dosky USB.
- 6 Odskrutkujte skrutku, ktorá upevňuje dosku USB k základni počítača.
- 7 Pod uhlom nadvihnite dosku USB a uvoľnite konektory na doske USB zo zásuviek na základni počítača.

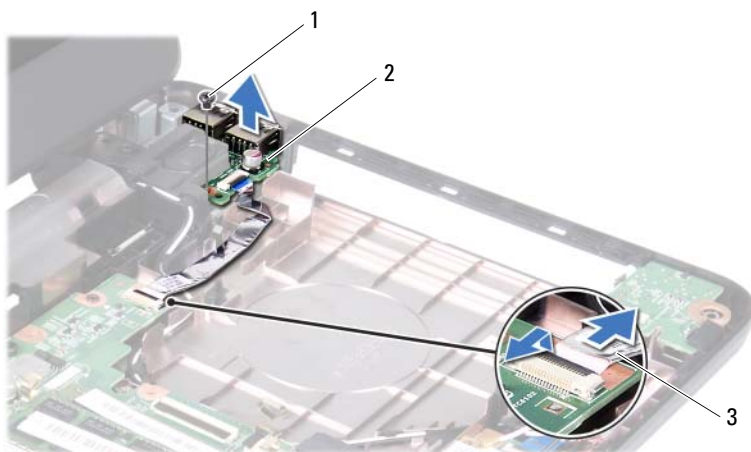

1 skrutka

2 doska USB

3 kábel dosky USB





Inštalácia dosky USB

- 1 Postupujte podľa pokynov v časti „Skôr než začnete“ na strane 7.
- 2 Zasuňte konektory na doske USB do zásuviek na základni počítača a zarovnajte otvor na skrutku na doske USB s otvorom na skrutku na základni počítača.
- 3 Zaskrutkujte skrutku, ktorá upevňuje kartu USB k základni počítača.
- 4 Zasuňte kábel dosky USB do konektora na systémovej doske. Zatlačením na západku konektora pripevníte kábel dosky USB do konektora systémovej dosky.
- 5 Nainštalujte optickú jednotku. Pozrite „Inštalácia optickej jednotky“ na strane 22.
- 6 Riad'te sa pokynmi krok 3 až krok 7 v časti „Inštalácia zostavy opierky dlaní“ na strane 26.
- 7 Vložte batériu. Pozrite „Inštalácia batérie“ na strane 12.



VAROVANIE: Skôr než zapnete počítač, zaskrutkujte všetky skrutky a overte, či nezostali vo vnútri počítača voľné skrutky. V opačnom prípade sa počítač môže poškodiť.

Zostava chladenia

-  **VÝSTRAHA:** Pred prácou vnútri počítača si prečítajte bezpečnostné pokyny, ktoré ste dostali s vaším počítačom. Ďalšie informácie o bezpečnosti a overených postupoch nájdete na stránke so zákonnými požiadavkami portálu www.dell.com na adrese www.dell.com/regulatory_compliance.
-  **VAROVANIE:** Opravovať počítač môže len oprávnený servisný technik. Poškodenie v dôsledku servisu, ktorý nie je oprávnený spoločnosťou Dell, nespadá pod ustanovenia záruky.
-  **VAROVANIE:** Uzemnite sa pomocou uzemňovacieho pásika na zápästí alebo opakovaným dotýkaním sa nenatretého kovového povrchu (ako napríklad konektora na vašom počítači), aby ste predišli elektrostatickému výboju.
-  **VAROVANIE:** Pred začatím práce vnútri počítača vyberte hlavnú batériu (pozrite „Odpojenie batérie“ na strane 11), aby ste predišli poškodeniu systémovej dosky.
-  **POZNÁMKA:** V závislosti od vášho výberu pri kúpe počítača sa umiestnenie kábla ventilátora a rozmery zostavy chladenia môžu líšiť.

Demontáž zostavy chladenia

- 1 Postupujte podľa pokynov v časti „Skôr než začnete“ na strane 7.
- 2 Vyberte batériu. Pozrite „Odpojenie batérie“ na strane 11.
- 3 Riadte sa pokynmi krok 3 až krok 8 v časti „Demontáž zostavy opierky dlaní“ na strane 23.
- 4 Odpojte kábel ventilátora od konektora na systémovej doske.
- 5 Postupne (podľa označenia na zostave chladenia) uvoľnite štyri skrutky so zapustenou hlavou, ktoré zaisťujú zostavu chladenia na systémovej doske.
- 6 Vyberte zostavu chladenia z počítača.







- | | | | |
|---|----------------------------------|---|-------------------|
| 1 | zostava chladenia | 2 | kábel ventilátora |
| 3 | skrutky so zapustenou hlavou (4) | | |

Inštalácia zostavy chladenia

- 1 Postupujte podľa pokynov v časti „Skôr než začnete“ na strane 7.
- 2 Zarovnajte štyri skrutky so zapustenou hlavou na zostave chladenia s otvormi na skrutky na systémovej doske a postupne ich utiahnite (označené na zostave chladenia).
- 3 Pripojte kábel ventilátora ku konektoru na systémovej doske.
- 4 Riad'te sa pokynmi krok 3 až krok 7 v časti „Inštalácia zostavy opierky dlaní“ na strane 26.
- 5 Vložte batériu. Pozrite „Inštalácia batérie“ na strane 12.

△ VAROVANIE: Skôr než zapnete počítač, zaskrutkujte všetky skrutky a overte, či nezostali vo vnútri počítača voľné skrutky. V opačnom prípade sa počítač môže poškodiť.

Modul procesora (len model Inspiron 14-N4050)

-  **VÝSTRAHA:** Pred prácou vnútri počítača si prečítajte bezpečnostné pokyny, ktoré ste dostali s vaším počítačom. Ďalšie informácie o bezpečnosti a overených postupoch nájdete na stránke so zákonnými požiadavkami portálu www.dell.com na adrese www.dell.com/regulatory_compliance.
-  **VAROVANIE:** Opravovať počítač môže len oprávnený servisný technik. Poškodenie v dôsledku servisu, ktorý nie je oprávnený spoločnosťou Dell, nespadá pod ustanovenia záruky.
-  **VAROVANIE:** Uzemnite sa pomocou uzemňovacieho pásika na zápästí alebo opakovaným dotýkaním sa nenatretého kovového povrchu (ako napríklad konektora na vašom počítači), aby ste predišli elektrostatickému výboju.
-  **VAROVANIE:** Pred začatím práce vnútri počítača vyberte hlavnú batériu (pozrite „Odpojenie batérie“ na strane 11), aby ste predišli poškodeniu systémovej dosky.
-  **VAROVANIE:** Komponenty a karty uchopte za hrany, aby ste sa nedotkli kolíkov a kontaktov.

Demontáž modulu procesora

- 1 Postupujte podľa pokynov v časti „Skôr než začnete“ na strane 7.
- 2 Vyberte batériu. Pozrite „Odpojenie batérie“ na strane 11.
- 3 Riadte sa pokynmi krok 3 až krok 8 v časti „Demontáž zostavy opierky dlani“ na strane 23.
- 4 Demontujte zostavu chladenia. Pozrite „Demontáž zostavy chladenia“ na strane 47.
- 5 Na uvoľnenie objímky ZIF použite malý plochý skrutkovač a vačkovú skrutku objímky ZIF otáčajte proti smeru chodu hodinových ručičiek, kým ju nevyškrutkujete až po zarážku.

- △ **VAROVANIE:** Nedotýkajte sa oblastí prenosu tepla na zostave chladenia procesora, aby sa zabezpečilo maximálne chladenie procesora. Mastnota vašej pokožky môže obmedziť schopnosť prenosu tepla tepelnými podložkami.
 - △ **VAROVANIE:** Pri vyberaní modulu procesora ťahajte modul priamo nahor. Dbajte, aby ste neohli kolíky na module procesora.
- 6 Vyberte modul procesora z objímky ZIF.

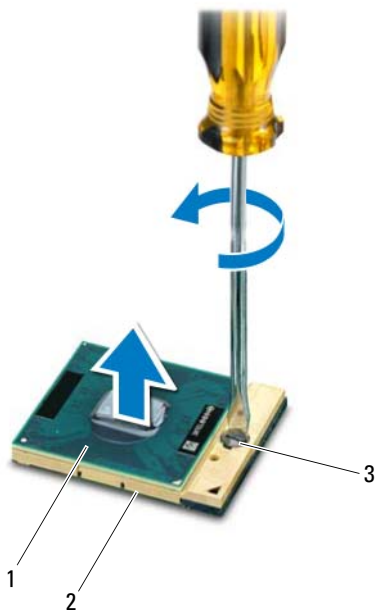

- 1 modul procesora
- 2 objímka ZIF
- 3 váčková skrutka objímky ZIF

Inštalácia modulu procesora

- 1 Postupujte podľa pokynov v časti „Skôr než začnete“ na strane 7.



POZNÁMKA: Ak inštalujete nový procesor, súčasťou dodávky je aj nová zostava chladenia, vrátane priloženej tepelnej podložky alebo novej tepelnej podložky, spolu s dokumentáciou opisujúcou správnu inštaláciu.

- 2 Zarovnajte roh kolíka 1 modulu procesora s rohom kolíka 1 objímky ZIF a zasuňte modul procesora.



POZNÁMKA: Na rohu s kolíkom 1 na module procesora je trojuholník, ktorý musí byť zarovnaný s trojuholníkom na rohu s kolíkom 1 na objímke ZIF.

Keď je modul procesora správne dosadnutý, všetky štyri rohy budú zarovnané v rovnakej výške. Ak je niektorý roh modulu vyššie než ostatné, modul nie je správne dosadnutý.







VAROVANIE: Aby nedošlo k poškodeniu procesora, pri otáčaní vačkovej skrutky držte skrutkovač kolmo na procesor.

- 3 Dotiahnite objímku ZIF otáčaním vačkovej skrutky v smere hodinových ručičiek a upevnite modul procesora k systémovej doske.
- 4 Nainštalujte zostavu chladenia. Pozrite „Inštalácia zostavy chladenia“ na strane 48.
- 5 Riadte sa pokynmi krok 3 až krok 7 v časti „Inštalácia zostavy opierky dlaní“ na strane 26.
- 6 Vložte batériu. Pozrite „Inštalácia batérie“ na strane 12.



VAROVANIE: Skôr než zapnete počítač, zaskrutkujte všetky skrutky a overte, či nezostali vo vnútri počítača voľné skrutky. V opačnom prípade sa počítač môže poškodiť.

Kryt závesov

-  **VÝSTRAHA:** Pred prácou vnútri počítača si prečítajte bezpečnostné pokyny, ktoré ste dostali s vaším počítačom. Ďalšie informácie o bezpečnosti a overených postupoch nájdete na stránke so zákonnými požiadavkami portálu www.dell.com na adrese www.dell.com/regulatory_compliance.
-  **VAROVANIE:** Opravovať počítač môže len oprávnený servisný technik. Poškodenie v dôsledku servisu, ktorý nie je oprávnený spoločnosťou Dell, nespadá pod ustanovenia záruky.
-  **VAROVANIE:** Uzemnite sa pomocou uzemňovacieho pásika na zápästí alebo opakovaným dotýkaním sa nenatretého kovového povrchu (ako napríklad konektora na vašom počítači), aby ste predišli elektrostatickému výboju.
-  **VAROVANIE:** Pred začatím práce vnútri počítača vyberte hlavnú batériu (pozrite „Odpojenie batérie“ na strane 11), aby ste predišli poškodeniu systémovej dosky.

Demontáž krytu závesov

- 1 Postupujte podľa pokynov v časti „Skôr než začnete“ na strane 7.
- 2 Vyberte batériu. Pozrite „Odpojenie batérie“ na strane 11.
- 3 Odskrutkujte dve skrutky, ktoré upevňujú kryt závesov k základni počítača.



- 4 Prevráťte počítač.
- 5 Vypáčte kryt závesov zo základne počítača.







- 1 kryt závesov

Inštalácia krytu závesov

- 1 Postupujte podľa pokynov v časti „Skôr než začnete“ na strane 7.
- 2 Zarovnajte úchytky na kryte závesov s otvormi na základni počítača a zacvaknite kryt závesu na miesto.
- 3 Prevráťte počítač.
- 4 Zaskrutkujte dve skrutky, ktoré upevňujú kryt závesov k základni počítača.
- 5 Vložte batériu. Pozrite „Inštalácia batérie“ na strane 12.

△ VAROVANIE: Skôr než zapnete počítač, zaskrutkujte všetky skrutky a overte, či nezostali vo vnútri počítača voľné skrutky. V opačnom prípade sa počítač môže poškodiť.

Displej

-  **VÝSTRAHA:** Pred prácou vnútri počítača si prečítajte bezpečnostné pokyny, ktoré ste dostali s vaším počítačom. Ďalšie informácie o bezpečnosti a overených postupoch nájdete na stránke so zákonnými požiadavkami portálu www.dell.com na adrese www.dell.com/regulatory_compliance.
-  **VAROVANIE:** Opravovať počítač môže len oprávnený servisný technik. Poškodenie v dôsledku servisu, ktorý nie je oprávnený spoločnosťou Dell, nespadá pod ustanovenia záruky.
-  **VAROVANIE:** Uzemnite sa pomocou uzemňovacieho pásika na zápästí alebo opakovaným dotýkaním sa nenatretého kovového povrchu (ako napríklad konektora na vašom počítači), aby ste predišli elektrostatickému výboju.
-  **VAROVANIE:** Pred začatím práce vnútri počítača vyberte hlavnú batériu (pozrite „Odpojenie batérie“ na strane 11), aby ste predišli poškodeniu systémovej dosky.

Zostava displeja

Demontáž zostavy displeja

- 1 Postupujte podľa pokynov v časti „Skôr než začnete“ na strane 7.
- 2 Vyberte batériu. Pozrite „Odpojenie batérie“ na strane 11.
- 3 Riadte sa pokynmi krok 3 až krok 8 v časti „Demontáž zostavy opierky dlaní“ na strane 23.
- 4 Demontujte optickú jednotku. Pozrite „Demontáž optickej jednotky“ na strane 21.
- 5 Demontujte dosku USB. Pozrite „Demontáž dosky USB“ na strane 45.
- 6 Demontujte kryt závesov. Pozrite „Demontáž krytu závesov“ na strane 53.
- 7 Kábel displeja odpojte od konektora na systémovej doske.
- 8 Odpojte anténne káble karty Mini-Card od konektorov karty Mini-Card.

- 9** Poznačte si smerovanie kábla displeja a anténnych káblov Mini-Card a demontujte ich z vodiacich úchytiel.

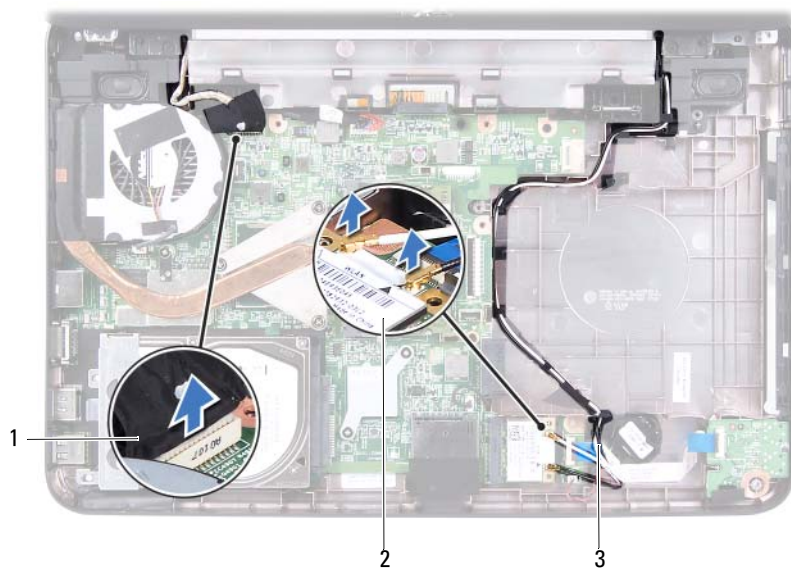

- 1 kábel displeja
2 karta Mini-Card
3 anténne káble karty Mini-Card

- 10** Odstrutkujte dve skrutky, ktoré upevňujú zostavu displeja k základni počítača.

- 11** Nadvihnite a vytiahnite zostavu displeja zo základne počítača.



1 zostava displeja

2 skrutky (2)

Inštalácia zostavy displeja

- 1 Postupujte podľa pokynov v časti „Skôr než začnete“ na strane 7.
- 2 Vložte zostavu displeja na svoje miesto a zaskrutkujte dve skrutky, ktoré upevňujú zostavu displeja k základni počítača.
- 3 Umiestnite kábel displeja a anténne káble karty Mini-Card do vodiacich úchytiak.
- 4 Kábel displeja pripojte ku konektoru na systémovej doske.
- 5 Pripojte anténne káble karty Mini-Card ku karte Mini-Card.
- 6 Nainštalujte kryt závesov. Pozrite „Inštalácia krytu závesov“ na strane 55.
- 7 Nainštalujte dosku USB. Pozrite „Inštalácia dosky USB“ na strane 46.

- 8 Nainštalujte optickú jednotku. Pozrite „Inštalácia optickej jednotky“ na strane 22.
 - 9 Riad'te sa pokynmi krok 3 až krok 7 v časti „Inštalácia zostavy opierky dlaní“ na strane 26.
 - 10 Vložte batériu. Pozrite „Inštalácia batérie“ na strane 12.
-  **VAROVANIE: Skôr než zapnete počítač, zaskrutkujte všetky skrutky a overte, či nezostali vo vnútri počítača voľné skrutky. V opačnom prípade sa počítač môže poškodiť.**

Rám displeja

Demontáž rámu displeja

- 1 Postupujte podľa pokynov v časti „Skôr než začnete“ na strane 7.
 - 2 Demontujte zostavu displeja. Pozrite „Demontáž zostavy displeja“ na strane 57.
-  **VAROVANIE: Rám displeja je veľmi krehký. Pri jeho demontáži buďte opatrní, aby ste predišli poškodeniu rámu displeja.**
- 3 Prstami opatrne vypáčte vnútornú hranu rámu displeja.
 - 4 Demontujte rám displeja.



- 1 rám displeja

Inštalácia rámu displeja

- 1 Postupujte podľa pokynov v časti „Skôr než začnete“ na strane 7.
- 2 Znovu zarovnajte rám displeja nad panel displeja a zľahka ho zacvaknite na miesto.
- 3 Nainštalujte zostavu displeja. Pozrite „Inštalácia zostavy displeja“ na strane 59.

VAROVANIE: Skôr než zapnete počítač, zaskrutkujte všetky skrutky a overte, či nezostali vo vnútri počítača voľné skrutky. V opačnom prípade sa počítač môže poškodiť.

Panel displeja

Demontáž panela displeja

- 1 Postupujte podľa pokynov v časti „Skôr než začnete“ na strane 7.
- 2 Demontujte zostavu displeja. Pozrite „Demontáž zostavy displeja“ na strane 57.

- 3 Demontujte rám displeja. Pozrite „Demontáž rámu displeja“ na strane 60.
- 4 Odpojte kábel kamery od konektora na module kamery. Pozrite „Demontáž modulu kamery“ na strane 67.
- 5 Poznačte si smer vedenia kábla displeja a anténnych káblov karty Mini-Card a demontujte ich z vodiacich úchytiiek na závesoch displeja.
- 6 Odskrutkujte šesť skrutiek, ktoré zaisťujú panel displeja na kryte displeja.

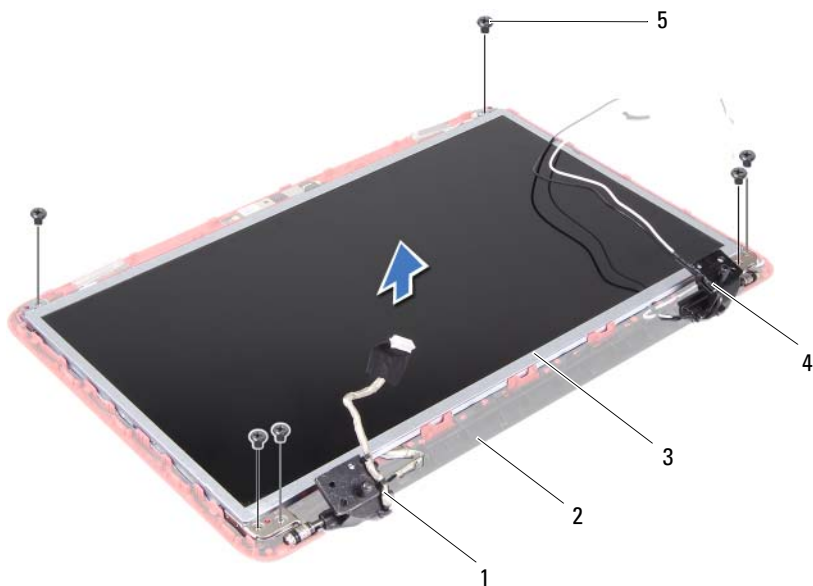

- | | | | |
|---|----------------|---|-------------------------------|
| 1 | kábel displeja | 2 | kryt displeja |
| 3 | panel displeja | 4 | anténne káble karty Mini-Card |
| 5 | skrutky (6) | | |

- 7 Vyberte panel displeja z krytu displeja.
- 8 Odskrutkujte štyri skrutky (dve na každej strane), ktoré pripevňujú konzoly panela displeja k panelu displeja.

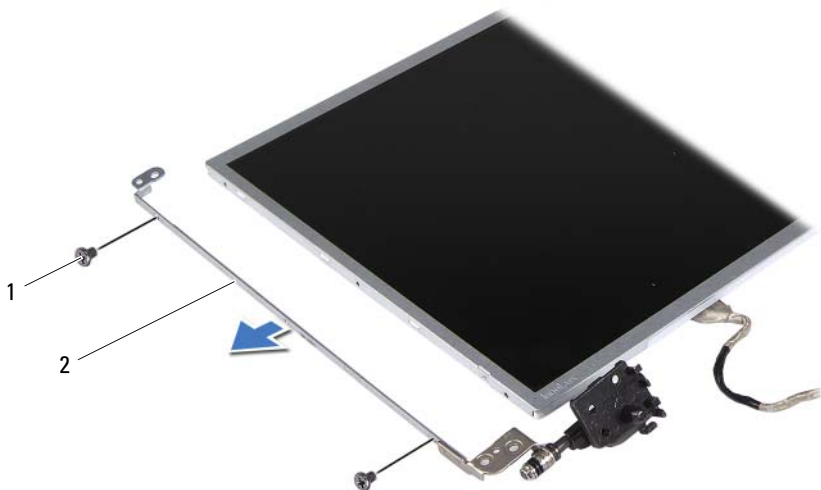

1 skrutky (4)

2 konzoly panela displeja (2)

9 Panel displeja prevráťte a položte ho na čistý povrch.

10 Odlepte pásku, ktorá zaisťuje kábel displeja ku konektoru dosky displeja a odpojte kábel displeja.

11 Poznačte si smerovanie kábla displeja a odlepte kábel od zadnej strany panela displeja.

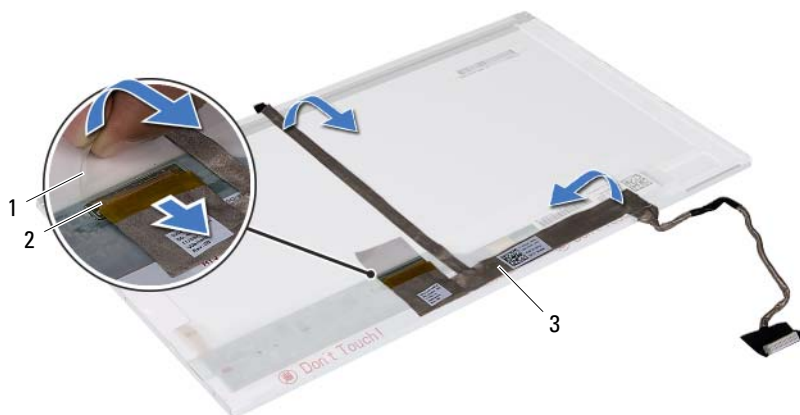





- | | | | |
|---|----------------|---|-------------------------|
| 1 | páska | 2 | konektor dosky displeja |
| 3 | kábel displeja | | |

Inštalácia panela displeja

- 1 Postupujte podľa pokynov v časti „Skôr než začnete“ na strane 7.
- 2 Prilepte kábel displeja k zadnej strane panela displeja.
- 3 Pripojte kábel displeja ku konektoru dosky displeja a zaistite ho páskou.
- 4 Prevráťte panel displeja.
- 5 Zarovnajte otvory na skrutky na konzole panela displeja s otvormi na skrutky na paneli displeja a zaskrutkujte štyri skrutky (na každej strane dve).
- 6 Zarovnajte otvory na skrutky na paneli displeja s otvormi na kryte displeja a zaskrutkujte šesť skrutiek.
- 7 Umiestnite kábel displeja a anténne káble karty Mini-Card do vodiacich úchytiak na závesoch displeja.
- 8 Pripojte kábel kamery ku konektoru na module kamery. Pozrite „Inštalácia modulu kamery“ na strane 68.
- 9 Nainštalujte rám displeja. Pozrite „Inštalácia rámu displeja“ na strane 61.
- 10 Nainštalujte zostavu displeja. Pozrite „Inštalácia zostavy displeja“ na strane 59.

 **VAROVANIE:** Skôr než zapnete počítač, zaskrutkujte všetky skrutky a overte, či nezostali vo vnútri počítača voľné skrutky. V opačnom prípade sa počítač môže poškodiť.

Modul kamery

-  **VÝSTRAHA:** Pred prácou vnútri počítača si prečítajte bezpečnostné pokyny, ktoré ste dostali s vaším počítačom. Ďalšie informácie o bezpečnosti a overených postupoch nájdete na stránke so zákonnými požiadavkami portálu www.dell.com na adrese www.dell.com/regulatory_compliance.
-  **VAROVANIE:** Opravovať počítač môže len oprávnený servisný technik. Poškodenie v dôsledku servisu, ktorý nie je oprávnený spoločnosťou Dell, nespadá pod ustanovenia záruky.
-  **VAROVANIE:** Uzemnite sa pomocou uzemňovacieho pásika na zápästí alebo opakovaným dotýkaním sa nenatretého kovového povrchu (ako napríklad konektora na vašom počítači), aby ste predišli elektrostatickému výboju.
-  **VAROVANIE:** Pred začatím práce vnútri počítača vyberte hlavnú batériu (pozrite „Odpojenie batérie“ na strane 11), aby ste predišli poškodeniu systémovej dosky.

Demontáž modulu kamery

- 1 Postupujte podľa pokynov v časti „Skôr než začnete“ na strane 7.
- 2 Vyberte batériu. Pozrite „Odpojenie batérie“ na strane 11.
- 3 Riad'te sa pokynmi krok 3 až krok 8 v časti „Demontáž zostavy opierky dlaní“ na strane 23.
- 4 Demontujte optickú jednotku. Pozrite „Demontáž optickej jednotky“ na strane 21.
- 5 Demontujte dosku USB. Pozrite „Demontáž dosky USB“ na strane 45.
- 6 Demontujte kryt závesov. Pozrite „Demontáž krytu závesov“ na strane 53.
- 7 Demontujte zostavu displeja. Pozrite „Demontáž zostavy displeja“ na strane 57.
- 8 Demontujte rám displeja. Pozrite „Demontáž rámu displeja“ na strane 60.
- 9 Odpojte kábel kamery od konektora na module kamery.

- 10** Uvoľnite úchytky, ktoré zaisťujú modul kamery ku krytu displeja a vyberte modul kamery z krytu displeja.

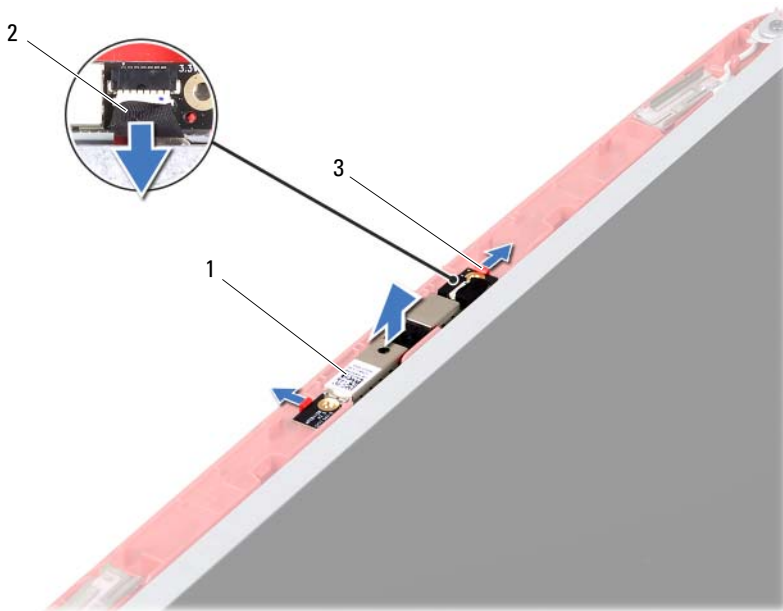





- 1 modul kamery
2 kábel kamery
3 úchytky (2)

Inštalácia modulu kamery

- 1 Postupujte podľa pokynov v časti „Skôr než začnete“ na strane 7.
- 2 Pripojte kábel kamery ku konektoru na module kamery.
- 3 Pomocou zarovnávacích kolíkov na kryte displeja umiestnite modul kamery na miesto a zacvaknite ho na miesto.
- 4 Nainštalujte rám displeja. Pozrite „Inštalácia rámu displeja“ na strane 61.
- 5 Nainštalujte zostavu displeja. Pozrite „Inštalácia zostavy displeja“ na strane 59.
- 6 Nainštalujte kryt závesov. Pozrite „Inštalácia krytu závesov“ na strane 55.

- 7 Nainštalujte dosku USB. Pozrite „Inštalácia dosky USB“ na strane 46.
 - 8 Nainštalujte optickú jednotku. Pozrite „Inštalácia optickej jednotky“ na strane 22.
 - 9 Riad'ťe sa pokynmi krok 3 až krok 7 v časti „Inštalácia zostavy opierky dlaní“ na strane 26.
 - 10 Vložte batériu. Pozrite „Inštalácia batérie“ na strane 12.
-  **VAROVANIE: Skôr než zapnete počítač, zaskrutkujte všetky skrutky a overte, či nezostali vo vnútri počítača voľné skrutky. V opačnom prípade sa počítač môže poškodiť.**

Systemová doska

-  **VÝSTRAHA:** Pred prácou vnútri počítača si prečítajte bezpečnostné pokyny, ktoré ste dostali s vaším počítačom. Ďalšie informácie o bezpečnosti a overených postupoch nájdete na stránke so zákonnými požiadavkami portálu www.dell.com na adrese www.dell.com/regulatory_compliance.
-  **VAROVANIE:** Opravovať počítač môže len oprávnený servisný technik. Poškodenie v dôsledku servisu, ktorý nie je oprávnený spoločnosťou Dell, nespadá pod ustanovenia záruky.
-  **VAROVANIE:** Uzemnite sa pomocou uzemňovacieho pásika na zápästí alebo opakovaným dotýkaním sa nenatretého kovového povrchu (ako napríklad konektora na vašom počítači), aby ste predišli elektrostatickému výboju.
-  **VAROVANIE:** Pred začatím práce vnútri počítača vyberte hlavnú batériu (pozrite „Odpojenie batérie“ na strane 11), aby ste predišli poškodeniu systémovej dosky.
-  **VAROVANIE:** Komponenty a karty uchopte za hrany, aby ste sa nedotkli kolíkov a kontaktov.

Demontáž systémovej dosky

- 1 Postupujte podľa pokynov v časti „Skôr než začnete“ na strane 7.
- 2 Stlačte a vysuňte všetky karty nainštalované v čítačke pamäťových kariet 3-v-1.
- 3 Vyberte batériu. Pozrite „Odpojenie batérie“ na strane 11.
- 4 Demontujte klávesnicu. Pozrite „Demontáž klávesnice“ na strane 13.
- 5 Demontujte pamäťový modul (y). Pozrite „Demontáž pamäťových modulov“ na strane 17.
- 6 Demontujte optickú jednotku. Pozrite „Demontáž optickej jednotky“ na strane 21.
- 7 Riadte sa pokynmi krok 3 až krok 8 v časti „Demontáž zostavy opierky dlaní“ na strane 23.

- 8 Demontujte kartu Mini-Card. Pozrite „Demontáž karty Mini-Card“ na strane 35.
- 9 Riad'te sa pokynmi krok 4 až krok 5 v časti „Demontáž pevného disku“ na strane 32.
- 10 Demontujte zostavu chladenia. Pozrite „Demontáž zostavy chladenia“ na strane 47.
- 11 Demontujte procesor. Pozrite „Demontáž modulu procesora“ na strane 49.
- 12 Odpojte kábel displeja, kábel reproduktorov, kábel zvukovej dosky, kábel dosky USB, kábel gombíkovej batérie a kábel napájacieho adaptéra od konektorov na systémovej doske.

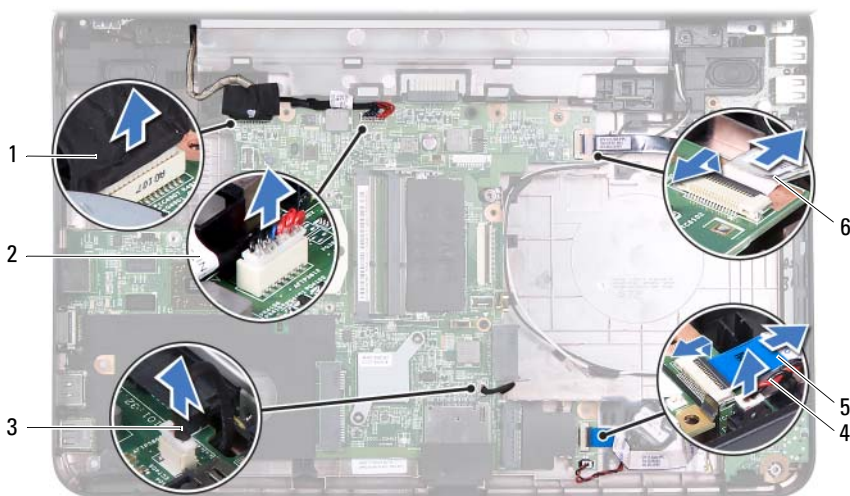

- | | | | |
|---|----------------------|---|----------------------------|
| 1 | kábel displeja | 2 | Kábel napájacieho adaptéra |
| 3 | kábel reproduktorov | 4 | kábel gombíkovej batérie |
| 5 | kábel zvukovej dosky | 6 | kábel dosky USB |

- 13 Odskrutkujte dve skrutky pripevňujúce systémovú dosku k základni počítača.
- 14 Pod uhlom nadvihnite systémovú dosku a uvoľnite konektory na systémovej doske zo zásuviek na základni počítača.



POZNÁMKA: Podľa vášho výberu pri kúpe počítača sa môžu líšiť rozmery systémovej dosky a poloha jednotlivých komponentov systémovej dosky.

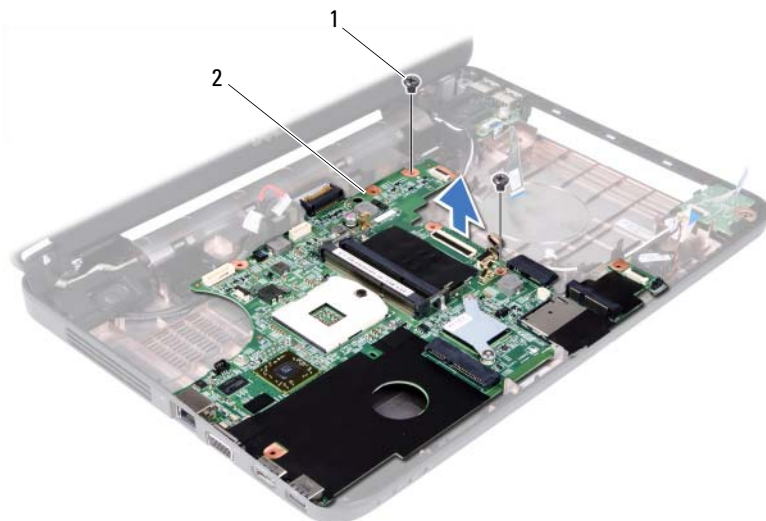



1 skrutky (2)

2 systémová doska

Inštalácia systémovej dosky

- 1 Postupujte podľa pokynov v časti „Skôr než začnete“ na strane 7.
- 2 Zasuňte konektory na systémovej doske do zásuviek na základni počítača.
- 3 Zaskrutkujte späť dve skrutky pripevňujúce systémovú dosku k základni počítača.
- 4 Pripojte kábel displeja, kábel reproduktorov, kábel zvukovej dosky, kábel dosky USB, kábel gombíkovej batérie a kábel napájacieho adaptéra do konektorov na systémovej doske.
- 5 Nainštalujte procesor. Pozrite „Inštalácia modulu procesora“ na strane 51.
- 6 Nainštalujte zostavu chladenia. Pozrite „Inštalácia zostavy chladenia“ na strane 48.

- 7 Riad'ťte sa pokynmi krok 5 až krok 6 v časti „Inštalácia pevného disku“ na strane 33.
 - 8 Nainštalujte kartu Mini-Card. Pozrite „Inštalácia karty Mini-Card“ na strane 37.
 - 9 Riad'ťte sa pokynmi krok 3 až krok 7 v časti „Inštalácia zostavy opierky dlaní“ na strane 26.
 - 10 Nainštalujte optickú jednotku. Pozrite „Inštalácia optickej jednotky“ na strane 22.
 - 11 Nainštalujte pamäťové moduly. Pozrite „Inštalácia pamäťových modulov“ na strane 18.
 - 12 Nainštalujte klávesnicu. Pozrite „Inštalácia klávesnice“ na strane 15.
 - 13 Vložte batériu. Pozrite „Inštalácia batérie“ na strane 12.
 - 14 Vložte všetky vybrané karty alebo vložky do čítačky pamäťových kariet 3-v-1.
-  **VAROVANIE: Skôr než zapnete počítač, zaskrutkujte všetky skrutky a overte, či nezostali vo vnútri počítača voľné skrutky. V opačnom prípade sa počítač môže poškodiť.**
- 15 Zapnite počítač.
-  **POZNÁMKA:** Po výmene systémovej dosky zadajte údaje servisného štítku do systému BIOS novej systémovej dosky.
- 16 Zadajte servisný štítok. Pozrite „Zadanie servisného štítku do systému BIOS“ na strane 74.

Zadanie servisného štítku do systému BIOS

- 1 Presvedčte sa, či je napájací adaptér pripojený a či je hlavná batéria správne nainštalovaná.
- 2 Zapnite počítač.
- 3 Stlačením klávesu <F2> počas režimu POST prejdite do programu pre nastavenie systému.
- 4 Prejdite na kartu Bezpečnosť a zadajte servisný štítok do poľa **Set Service Tag** (Nastaviť servisný štítok).

Aktualizácia systému BIOS

Systém BIOS môže vyžadovať aktualizáciu, ak je aktualizácia k dispozícii alebo pri výmene systémovej dosky. Ak chcete aktualizovať systém BIOS:

- 1 Zapnite počítač.
- 2 Prejdite na stránku support.dell.com/support/downloads.
- 3 Nájdite aktualizáciu súboru systému BIOS pre svoj počítač:



POZNÁMKA: Servisný štítok počítača sa nachádza na etikeťe na spodnej strane počítača.

Ak máte servisný štítok počítača:

- a Kliknite na položku **Enter a Tag** (Zadať štítok).
- b Zadajte servisný štítok svojho počítača do poľa **Enter a service tag** (Zadať servisný štítok), kliknite na tlačidlo **Go** (Štart) a prejdite na krok 4.

Ak nemáte servisný štítok počítača:

- a Kliknite na **Select Model** (Vybrať model).
- b Vyberte typ výrobku v zozname **Select Your Product Family** (Vyberte rad svojho výrobku).
- c Vyberte značku výrobku v zozname **Select Your Product Line** (Vyberte líniu svojho výrobku).
- d Vyberte číslo modelu výrobku v zozname **Select Your Product Model** (Vyberte model svojho výrobku).



POZNÁMKA: Ak ste vybrali iný model a chcete začať odznova, kliknite na položku **Start Over** (Začať znova) v pravej hornej časti ponuky.

- e Kliknite na položku **Confirm** (Potvrdiť).
- 4 Na obrazovke sa objaví zoznam s výsledkami. Kliknite na **BIOS**.
 - 5 Kliknutím na prepojenie **Download Now** (Prevziať teraz) preberiete najnovší súbor systému BIOS.
Zobrazí sa okno **File Download** (Prevziať súbor).

- 6** Kliknutím na možnosť **Save** (Uložiť) uložíte súbor na pracovnú plochu. Súbor sa uloží na vašu pracovnú plochu.
- 7** Keď sa zobrazí okno **Download Complete** (Prevzatie je ukončené), kliknite na možnosť **Close** (Zavrieť).
Na pracovnej ploche sa zobrazí ikona súboru, ktorý má rovnaký názov ako prevzatý súbor.
- 8** Kliknite dvakrát na ikonu súboru na pracovnej ploche a postupujte podľa pokynov na obrazovke.